

# Maßvorlage

Platzierung - Aluminiumpfosten mit Fuß - Glasmontage außenseite

## Außenecke

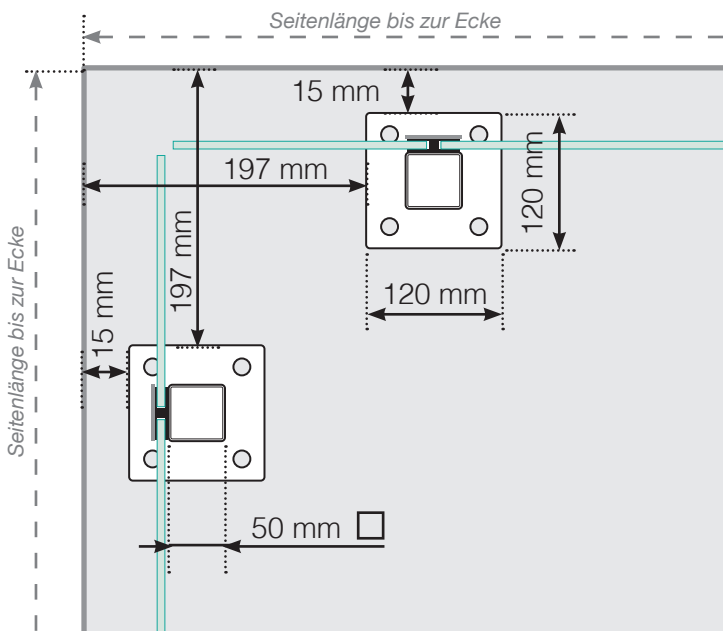

## Außenecke > 90°

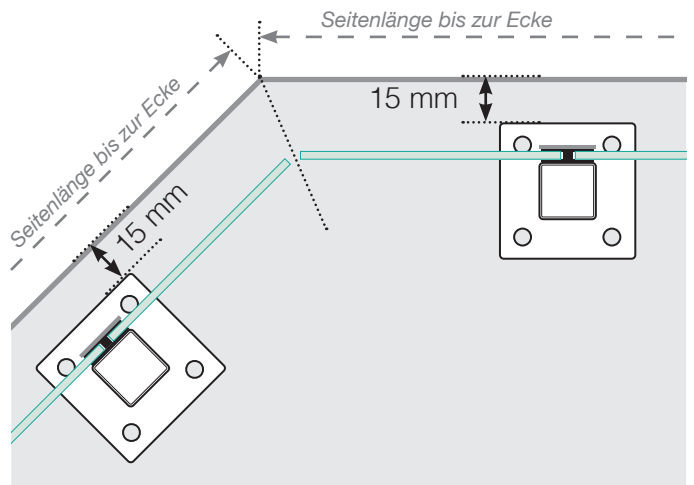

## Innenecke > 90°

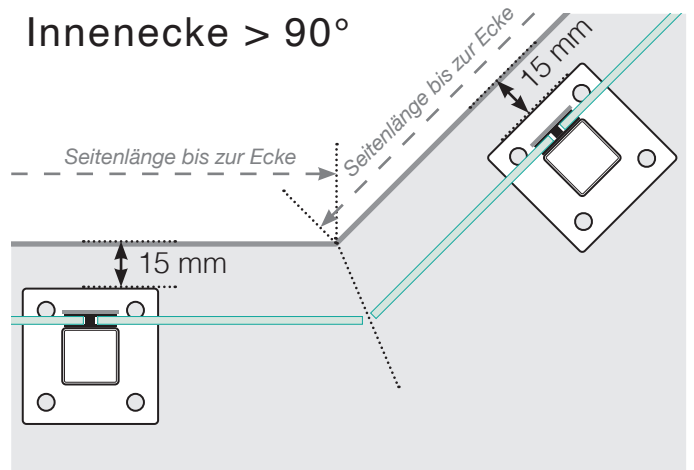

## Innenecke

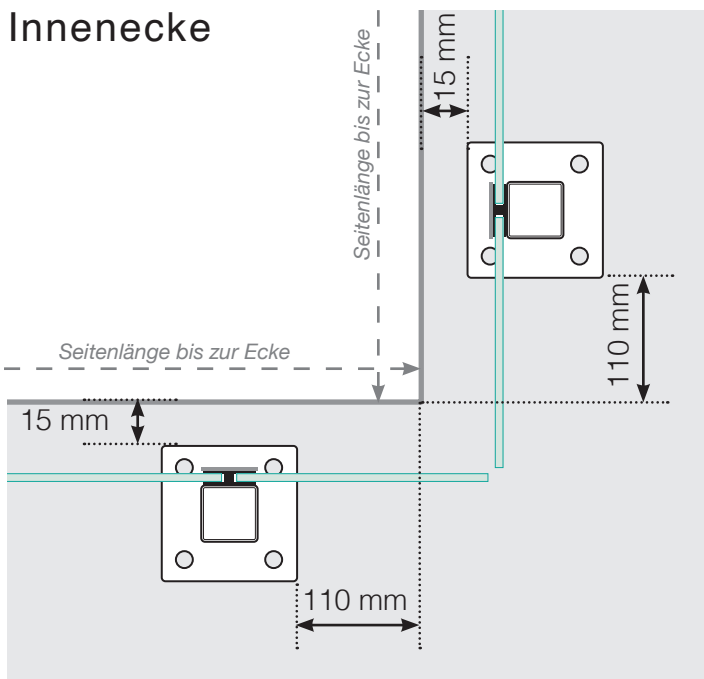

## Endpfosten

Freies Ende

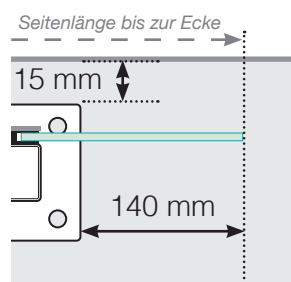

An einer Wand

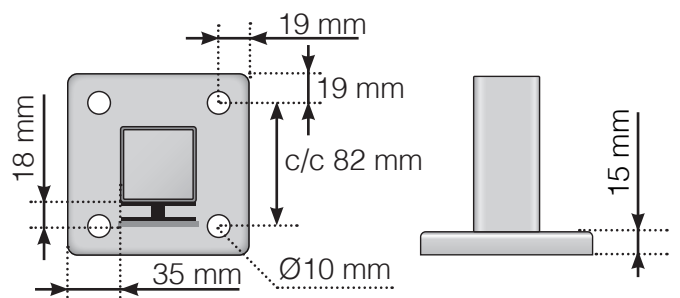
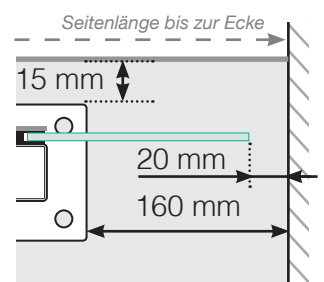

Achtung: Die Zeichnungen sind nicht maßstabgetreu

© Räckesbutiken Sweden AB - www.gelaenderladen.at

01.03.2021 v.2.0



GELÄNDERLADEN.CH